

Budowa:

Oprawa składa się z podstawy(1), do której mocowana jest podstawka, na której znajduje się aparat zapłonowy(2) i oprawkę(3). Do podstawy opcjonalnie może być mocowany odbłyśnik (ODB-3) typu RASTER(5). W oprawce instalowane jest źródło światła(4). Oprawa zamykana jest kloszem(6) mocowanym do podstawy(1) oprawy. Szczelność zapewnia uszczelką (8).

Sposób montażu:

- *)- Do podstawy (1) zamocować aparat zapłonowy(2) i oprawkę(3).
- Przewody elektryczne wyprowadzić z ramienia i ułożyć w oprawie, podłączyć do aparatu zapłonowego(2).
- Zamocować podstawę(1) do ramienia.
- Zamocować źródło światła(4) w oprawce(3).
- Zamocować odbłyśnik typu RASTER(5)
- Zamocować uszczelkę(7), wkręcić klosz(6), zabezpieczyć dociskiem.

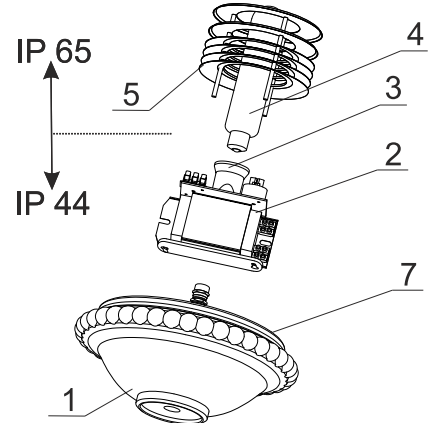
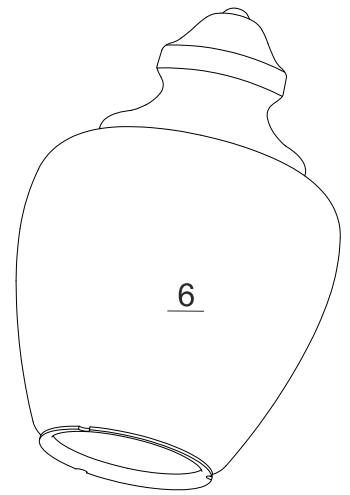

W przypadku dostawy skompletowanych lampionów etapy montażu oznaczone *) są pomijane (są zrealizowane już w trakcie prefabrykacji)

DANE TECHNICZNE:

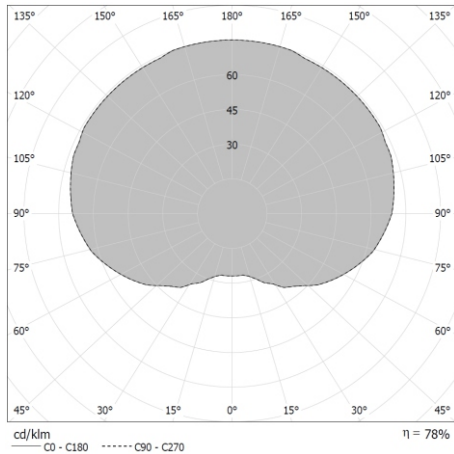

Krzywa rozsyłu światłości (biegunowo)

Zasilanie: ~230/50Hz

kl. Ochronności: I 

IP44 -część elektryczna

IP65 -część optyczna

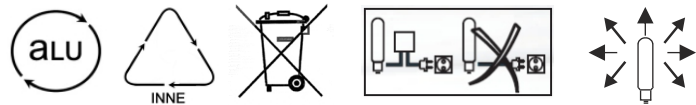

SCHEMATY ELEKTRYCZNE:

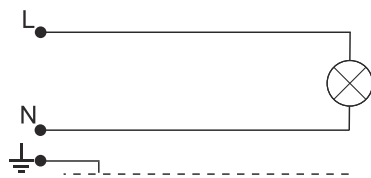

1. Żarowe / energooszczędne źródło światła

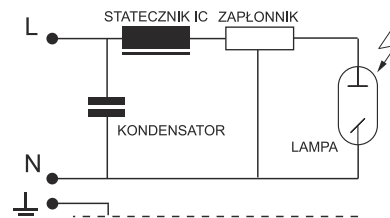

2. Sodowe / metalohalogenkowe źródło światła

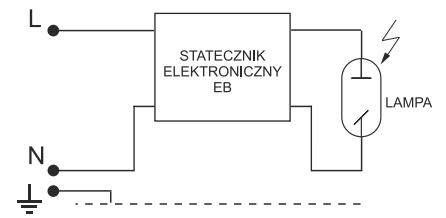

3. Sodowe / metalohalogenkowe źródło światła

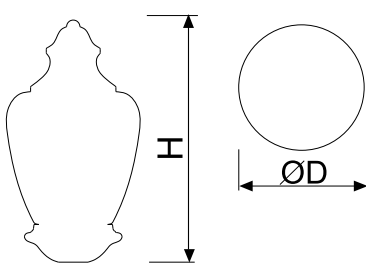
Symbol oprawy	Typ źródła	Oprawka	Waga [kg]	Pn [W]		Wymiary oprawy
				IC	EB	
A2MH-70W	MH/HSI/HPI	E27	7,8	81	75	 Pole nawiewu A = 0,19m ² H/D 710/390
A2MH-100W	MH/HSI/HPI	E27	8,3	114	105	
A2MH-150W	MH/HSI/HPI	E27	9,0	169	155	
A2S-70W	WLS/SHP/SON	E27	7,8	81	75	
A2S-100W	WLS/SHP/SON	E40	8,4	114	105	
A2S-150W	WLS/SHP/SON	E40	9,1	169	155	
A2Z-E/Z	Żarówka / świetlówka kompaktowa	E27	6,3	Maks. 60		

UWAGA !! W poszczególnych seriach produkcyjnych waga oprawy może ulec niewielkim zmianom.